

# DALI KATCH G2

HANDLEIDING



IN ADMIRATION OF MUSIC

# INHOUD

1. Inleiding.....	3
2. Uw KATCH G2 leren kennen.....	4
3. In- en uitschakelen.....	5
4. Volumeregelaar.....	6
5. Accu opladen.....	7
6. Bluetooth.....	8
7. True Wireless Stereo.....	11
8. Geluidsmodi.....	12
9. Bekabelde verbindingen.....	13
10. Riemverlenging.....	14
11. Fabrieksinstellingen & firmware-upgrade.....	15
12. Reiniging.....	16
13. Verwijdering.....	16
14. Technische specificaties.....	17



# 1. INLEIDING

Welkom bij de DALI KATCH G2 en bedankt dat u DALI uw draagbare muziek toevertrouwt. De KATCH G2 heeft alle functies en prestaties van de originele DALI KATCH maar bouwt daarop voort, met nieuwe kleuren, een langere accuduur, verbeterde Bluetooth 5.0 aptX HD draadloze prestaties en een True Wireless Stereo-modus waarmee twee KATCH G2-luidsprekers kunnen worden gekoppeld voor stereo weergave.

Sommige dingen hoeven echter niet te worden veranderd en de DALI KATCH G2 leent dan ook het stijlvolle Deense ontwerp, het levendige multi-drivergeluid en de uitzonderlijke bouwkwiteit van zijn voorganger. De nieuw ontwikkelde DALI KATCH G2 heeft het laatste woord als het gaat om compacte draagbare muziek.

Uw DALI KATCH G2-verpakking bevat:

- Universele netvoeding (kabel lengte 1,75 m)
- Snelstartgids
- Netspanningsstekkers
- Reistas

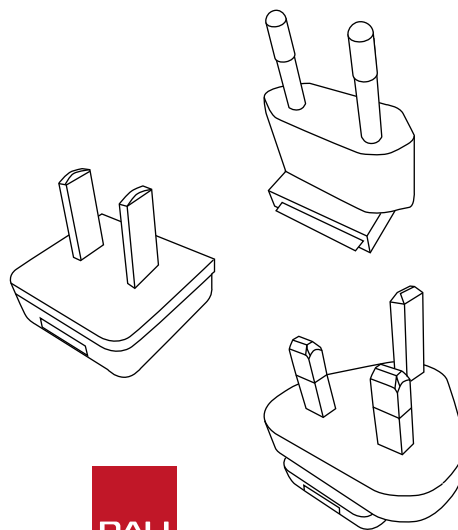
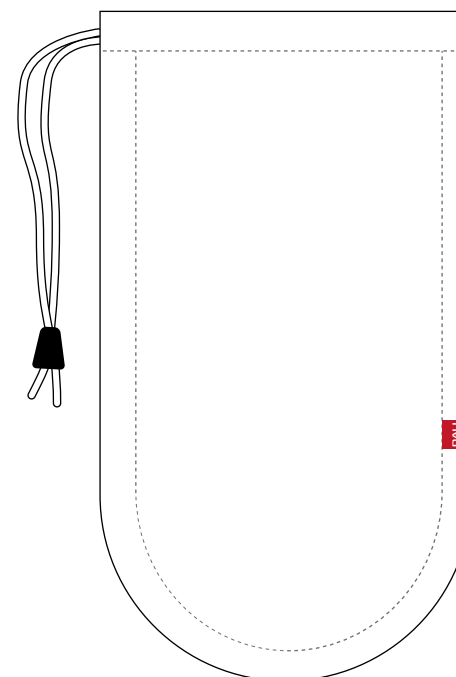
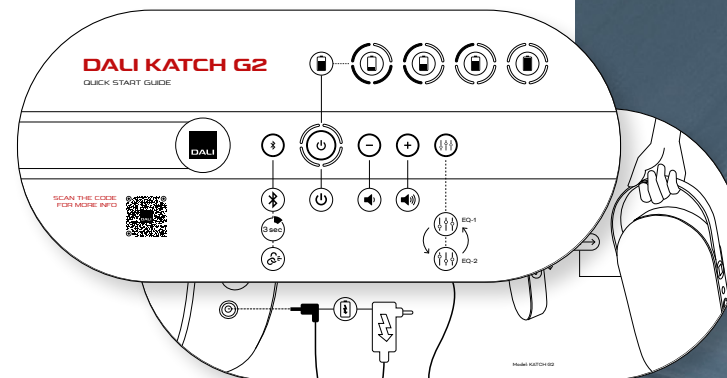

IN ADMIRATION OF MUSIC



## 2. UW KATCH G2 LEREN KENNEN

1 Bluetooth-vrijgave

2 Inschakelen/uitschakelen

3 Indicatielichten

7 USB-laaduitgang

8 Stereo mini-jack-ingang

9 Netspanningsingang

4 Volume omlaag

5 Volume omhoog

6 Schakelen tussen  
geluidsmodi



IN ADMIRATION OF MUSIC

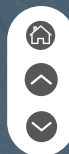

## 3. IN- EN UITSCHAKELEN

### 3.1 Inschakelen

Uw DALI KATCH G2 inschakelen:

1. Houd de aan/uit-knop (knop **2**) ingedrukt totdat het inschakelgeluid klinkt.
2. De indicatielampjes (lampjes **3**) gaan branden om aan te geven dat de KATCH G2 klaar is voor gebruik.

Als de DALI KATCH G2 is ingeschakeld, geven de indicatielampjes (lampjes **3**) de laadtoestand van de accu aan.

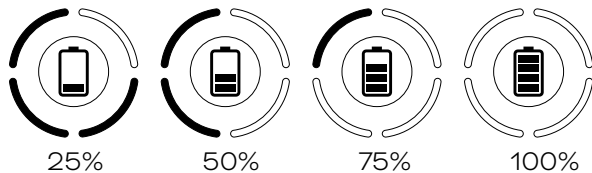

Als de KATCH G2 niet inschakelt, sluit hem dan aan op het lichtnet via de oplader (zie 4.0).

### 3.2 Uitschakelen

Uw DALI KATCH G2 uitschakelen:

1. Houd de aan/uit-knop (knop **2**) ingedrukt totdat het uitschakelgeluid klinkt.
2. De indicatielampjes (lampjes **3**) gaan uit, tenzij de KATCH G2 via de oplader op het lichtnet is aangesloten (zie 5.0).

Als uw DALI KATCH G2 20 minuten ongebruikt blijft terwijl hij op accuvoeding werkt, wordt hij automatisch uitgeschakeld.

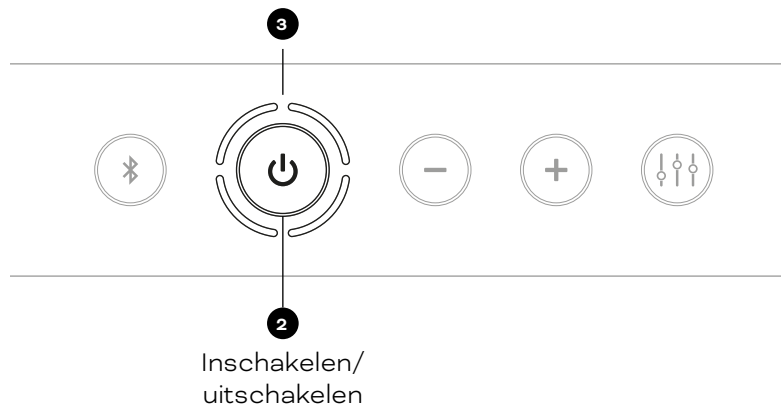

## 4. VOLUMEREGELAAR

### 4.1 Volume omlaag

Om het volume van de DALI KATCH G2 te verlagen, drukt u op de knop Volume omlaag (knop 4).

Om het volume van de DALI KATCH G2 snel te verlagen, houdt u de knop Volume omlaag (knop 4) ingedrukt.

### 4.2 Volume omhoog

Om het volume van de DALI KATCH G2 te verhogen, drukt u op de knop Volume omhoog (knop 5).

Om het volume van de DALI KATCH G2 snel te verhogen, houdt u de knop Volume omhoog (knop 5) ingedrukt.

### 4.3 Volume-indicaties

De indicatorlampjes (lampjes 3) geven de volume-instelling aan.

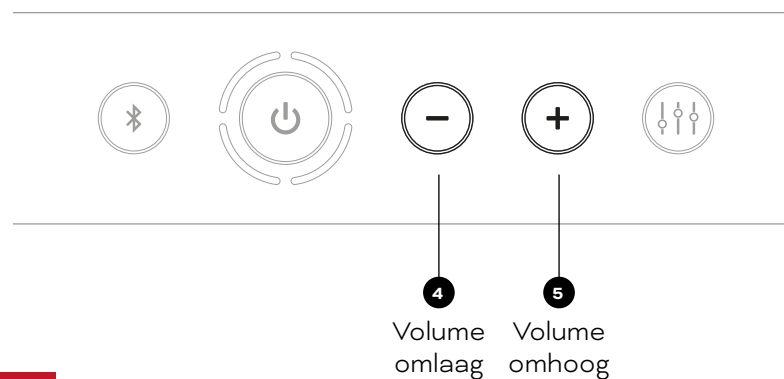
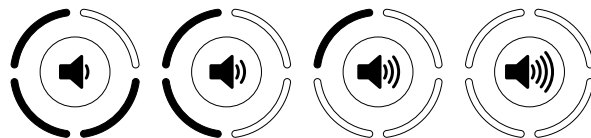

### OPMERKING

Bij het afspelen van Bluetooth-audio kunt u niet alleen het volume aanpassen met de knoppen van de KATCH G2, maar ook de volumeknoppen op uw Bluetooth-apparaat gebruiken.

## 5. ACCU OPLADEN

Om de interne accu van de DALI KATCH G2 op te laden, sluit u de meegeleverde oplader aan op de KATCH G2 (aansluiting 9). Het opladen begint zodra de oplader is aangesloten op het lichtnet. De indicatielampjes (lampjes 3) knipperen langzaam tijdens het opladen en geven tegelijkertijd de laadstatus aan. Een volledige acculading duurt iets meer dan 2 uur. Door muziek af te spelen of de USB-oplaaduitgang (aansluiting 7) te gebruiken, duurt het opladen langer.

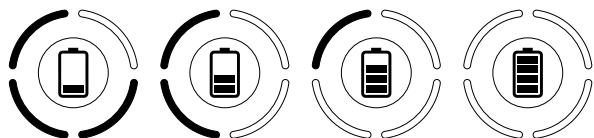

Met een volledig opgeladen accu kan de KATCH G2 tot 30 uur muziek afspelen.

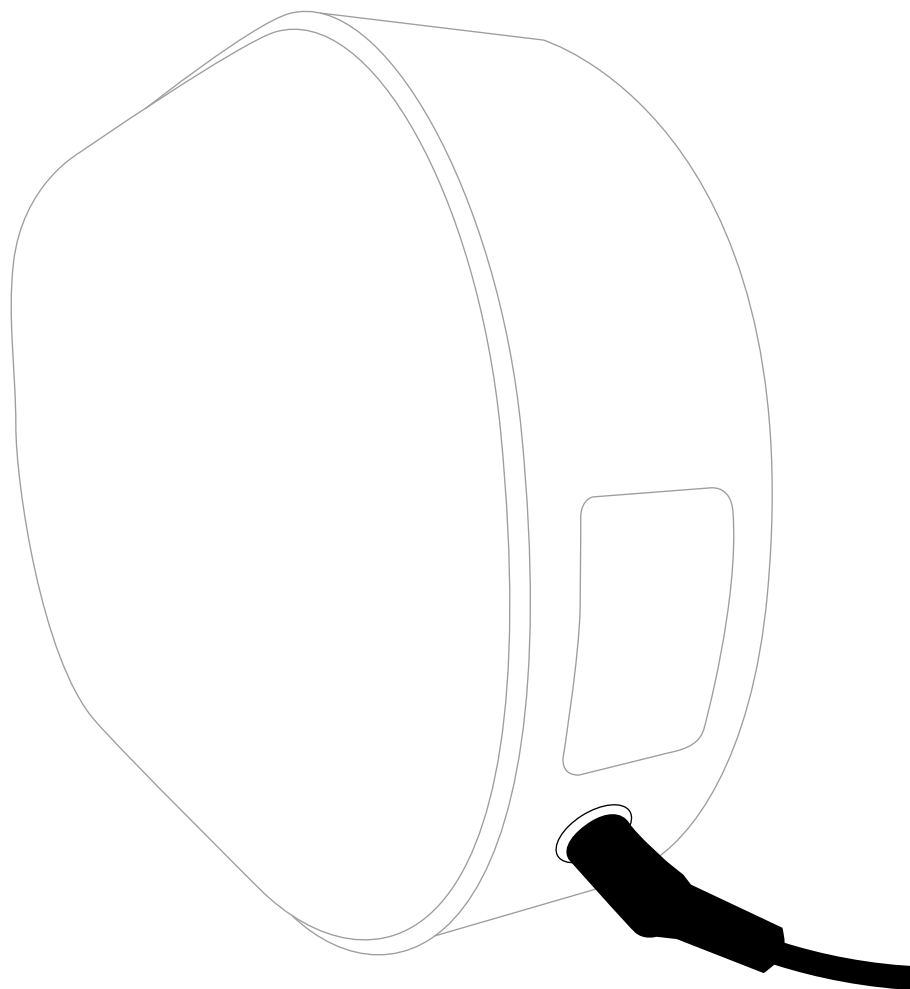

### OPMERKING

Door de DALI KATCH G2 van stroom te voorzien via de netoplader, kan hij luider en energiever afspelen. Dit wordt aanbevolen voor optimale prestaties bij het afspelen van luide feestmuziek.

De KATCH G2 heeft een toonaangevende accuduur, maar deze varieert afhankelijk van het gebruik. Als muziek harder wordt afgespeeld raakt de accu iets sneller leeg.



## 6. BLUETOOTH

### 6.1 Koppelen

Een Bluetooth-audioapparaat aansluiten op de DALI KATCH G2:

1. Schakel de KATCH G2 in (zie 3.1). Hij wordt onmiddellijk zichtbaar om te koppelen.
2. Start de Bluetooth-koppeling vanuit de instellingen van uw audioapparaat en selecteer "DALI KATCH G2".
3. Wanneer de koppeling tot stand is gebracht, klinkt het KATCH G2 Bluetooth-koppelingsgeluid en gaan de indicatielampjes (lampjes **3**) blauw branden.

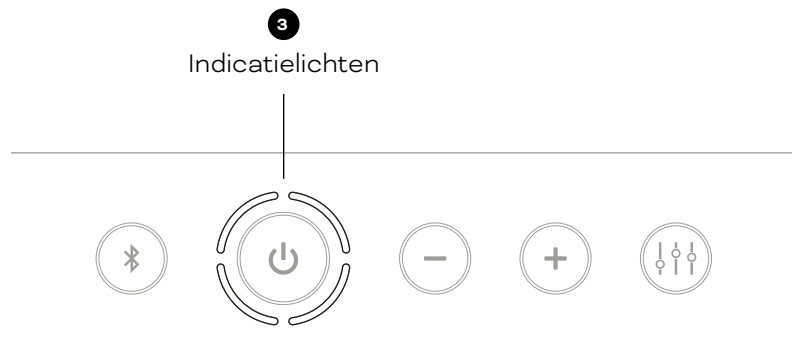

Als er eerder een Bluetooth-audioapparaat met uw DALI KATCH G2 is gekoppeld en binnen bereik is, maakt de KATCH G2 automatisch opnieuw verbinding met dat apparaat.

Het is mogelijk dat twee apparaten tegelijkertijd met uw DALI KATCH G2 worden gekoppeld, maar slechts één apparaat tegelijk kan verbinding maken en audio afspelen.

### OPMERKING

De DALI KATCH G2 maakt gebruik van Bluetooth 5.0 voor verbeterd bereik en verbindingstabiliteit, en implementeert de aptX HD draadloze audiocodec voor een optimale geluidskwaliteit.



Inschakelen/uitschakelen **2**



NFC

## 6. BLUETOOTH

### 6.2 NFC-koppelen

DALI KATCH G2 Bluetooth-koppeling kan ook worden gestart met behulp van NFC:

1. Schakel de DALI KATCH G2 in (zie 3.1).
2. Zorg ervoor dat NFC is ingeschakeld op uw Bluetooth-audioapparaat.
3. Zoek het NFC-detectiegebied van uw Bluetooth-audioapparaat.
4. Houd het NFC-detectiegebied van het audioapparaat dicht bij de zijkant van uw KATCH G2, naast de aan/uit-knop (knop **2**), zoals weergegeven in de afbeelding.

### OPMERKING

NFC is de afkorting van "Near-field Communication". Het maakt gebruik van de mobiele technologie voor korte afstanden die ook wordt gebruikt voor betalingen via mobiele telefoons. NFC Bluetooth-koppeling is momenteel alleen beschikbaar met mobiele Android-apparaten.



## 6. BLUETOOTH

### 6.3 Bluetooth-vrijgave

Als u geen Bluetooth-apparaat met uw DALI KATCH G2 kunt koppelen, zijn er waarschijnlijk al twee apparaten gekoppeld. In dit geval:

1. Houd de KATCH G2 Bluetooth-ontgrendelingsknop (knop) ingedrukt totdat het Bluetooth-vrijgavegeluid wordt afgespeeld en de indicatielampjes blauw knipperen.
2. Alle gekoppelde apparaten worden nu vrijgegeven, waardoor twee nieuwe apparaten kunnen worden gekoppeld.

### 6.4 Bluetooth neemgeving

Als u meerdere DALI KATCH G2-luidsprekers heeft, is het mogelijk om hun Bluetooth-namen te wijzigen, zodat u beide apparaten kunt onderscheiden.

1. Schakel de DALI KATCH G2 uit (zie 3.2).
2. Houd de aan/uit-knop (knop 2) ingedrukt.
3. Als het inschakelgeluid klinkt, houdt u de aan/uit-knop (knop) ingedrukt en drukt u tegelijkertijd op de Volume omhoog (knop 2) of Volume omlaag (knop 5) om door de mogelijke naamopties te bladeren (DALI KATCH G2, DALI KATCH G2 1, DALI KATCH G2 2 en DALI KATCH G2 3). Het indicatielampje voor elke optie wordt geïllustreerd in het diagram.



DALI KATCH G2



DALI KATCH G2 1



DALI KATCH G2 2



DALI KATCH G2 3

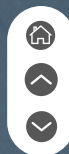

## 7. TRUE WIRELESS STEREO

Het is mogelijk om twee DALI KATCH G2-luidsprekers in True Wireless Stereo (TWS)-modus te verbinden om een stereopaar te creëren, waarbij de linker- en rechterkanalen gescheiden worden afgespeeld.

De stereoverbinding tot stand brengen:

1. Schakel de eerste DALI KATCH G2 in en koppel deze met een Bluetooth-apparaat (zie 6.1). Deze KATCH G2 gaat het linkerkanaal afspelen als de stereoconfiguratie is voltooid.
2. Schakel de tweede DALI KATCH G2 in (zie 3.1).
3. Om de stereokoppelingsmodus te activeren, houdt u tegelijkertijd de Bluetooth-vrijgaveknop (knop 1) en de Volume omhoog (knop 5) op beide KATCH G2-luidsprekers na elkaar ingedrukt, totdat hun indicatielampjes wit en blauw beginnen te knipperen.
4. De twee DALI KATCH G2-luidsprekers zullen nu als stereopaar met elkaar worden verbonden. Dit kan tot 25 seconden duren. Als de TWS-verbinding tot stand is gebracht, wordt het Bluetooth-verbindingsgeluid afgespeeld via beide luidsprekers en worden hun indicatielampjes wit.

Volumeregeling wordt automatisch gesynchroniseerd tussen de twee luidsprekers bij gebruik van volume omhoog/omlaag op een van beide units.

De twee units blijven verbonden in TWS-modus totdat de verbinding handmatig wordt geannuleerd.

Om de TWS-modus te annuleren houdt u de Bluetooth-ontgrendelingsknop (knop 1) op een van de twee DALI KATCH G2-luidsprekers ingedrukt, totdat het Bluetooth-vrijgavegeluid klinkt.

Als de TWS-modus wordt geannuleerd door op Bluetooth-ontgrendelingsknop (knop 1) te drukken van de rechter KATCH G2, blijft de linker KATCH G2 gekoppeld met het Bluetooth-apparaat. Als de TWS-modus wordt geannuleerd door op de Bluetooth-ontgrendelingsknop van de linker KATCH G2 te drukken, wordt de koppeling van de apparaten ook opgeheven.

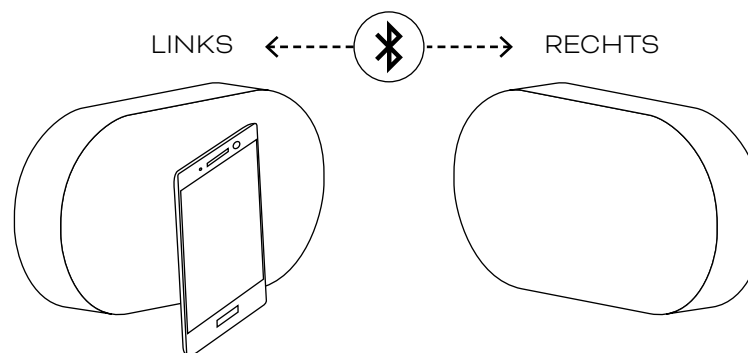

### OPMERKINGEN:

De TWS-modus is alleen beschikbaar als de KATCH G2-luidsprekers Bluetooth-audio afspelen.

Beide KATCH G2-luidsprekers van een TWS-paar kunnen het beste in dezelfde kamer of ruimte worden geplaatst. De TWS-modus is niet bedoeld om audio in meerdere ruimtes mogelijk te maken.

In de TWS-modus is het alleen mogelijk om één apparaat tegelijk aan het KATCH G2-paar te koppelen.



## 8. GELUIDSMODI

De DALI KATCH G2-geluidsmodusopties bieden twee alternatieve geluidsprofielen die zijn bedoeld voor verschillende KATCH G2-locaties, audiomateriaal of stemmingen. De Clear-optie (helder) benadrukt detail en verstaanbaarheid, terwijl de Warm-optie meer ontspannen muziekgenot benadrukt.

Om tussen de twee geluidsmodi te wisselen, drukt u op de knop Geluidsmodus (Knop 6). Het indicatielampje voor elke optie wordt geïllustreerd in het diagram.

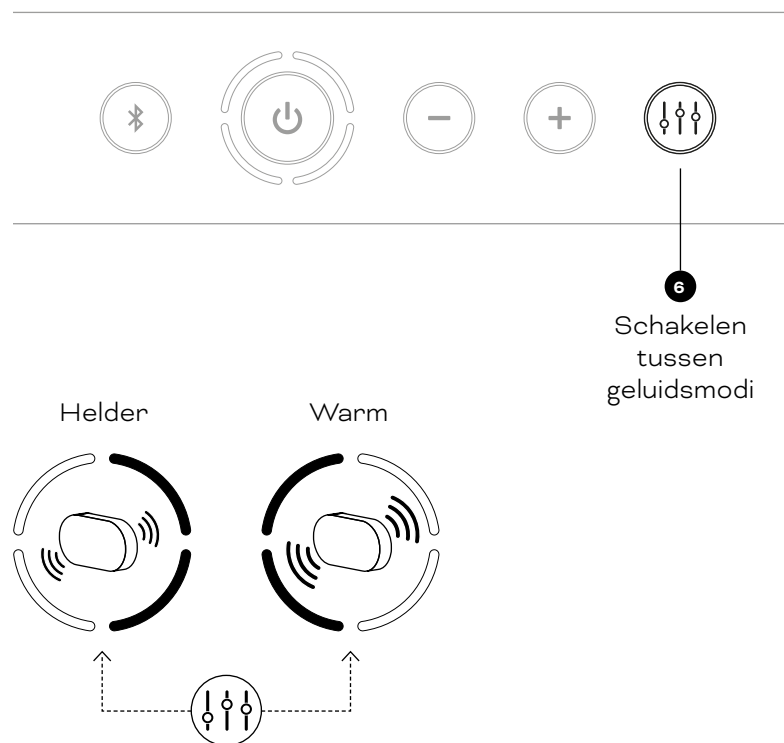

### OPMERKING

Als twee KATCH G2-luidsprekers met elkaar zijn verbonden in TWS-modus, moet de geluidsmodus op beide units afzonderlijk worden aangepast.

De DALI KATCH G2 is ontworpen om op alle locaties het best mogelijke geluid te leveren, maar verschillende locaties hebben ook invloed op het geluid. Als u de KATCH G2 bijvoorbeeld op de vloer dicht bij een muur of in een hoek plaatst, wordt het basniveau versterkt. U kunt de Geluidsmodus-opties (zie 8.0) gebruiken om het geluid af te stemmen op de locatie.



## 9. BEKABELDE VERBINDINGEN

### 9.1 Opladen via USB (aansluiting 7)

De DALI KATCH G2 USB oplaadaansluiting levert tot 1 Amp bij 5 Volt en kan de meeste mobiele apparaten opladen. De oplaadaansluiting is ook in staat om een extern USB-apparaat zoals een Google Chromecast Audio-dongle van stroom te voorzien, waarvan de audio-uitgang kan worden aangesloten op de KATCH G2 mini-jackingang.

### 9.2 Stereo mini-jack-ingang (aansluiting 8)

U kunt bekabelde audiobronnen aansluiten op uw DALI KATCH G2 met behulp van een stereo mini-jackkabel. Wanneer een mini-jackplug wordt ingestoken, schakelt de KATCH G2 automatisch over naar de mini-jackingang en stopt het afspelen via Bluetooth. Om de KATCH G2 terug te laten keren naar Bluetooth-weergave, koppelt u de mini-jack los of drukt u kort op de Bluetooth-ontgrendelingsknop (knop 1). Wanneer een mini-jack is aangesloten, fungeert de KATCH G2 Bluetooth-ontgrendelingsknop (knop 1) als een Bluetooth / mini-jackselectieknop.

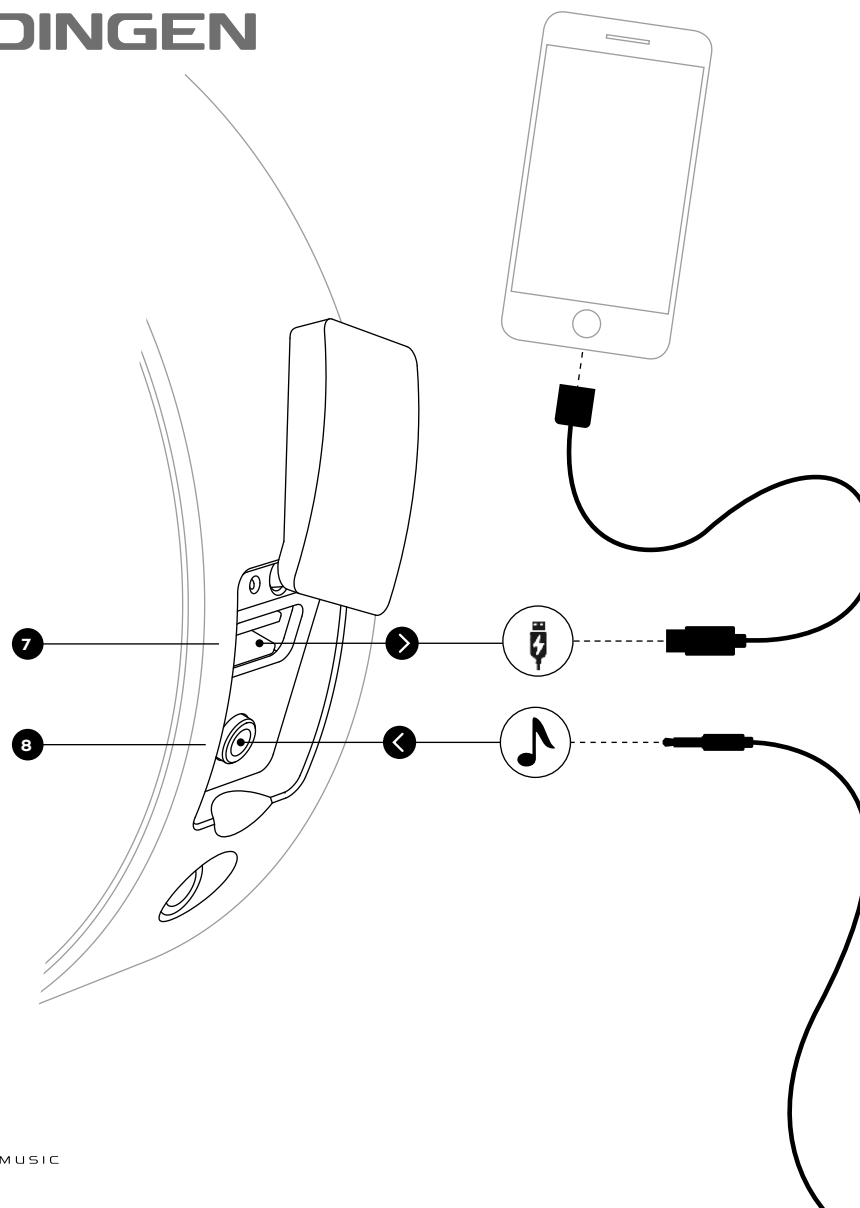

### OPMERKINGEN

Zolang er voldoende accureserve is, kan de KATCH G2 een mobiel apparaat opladen, zelfs als hij niet op het lichtnet is aangesloten. Deze powerbank-functie betekent dat de KATCH G2 te hulp kan schieten als de accu van uw telefoon leeg is.

De USB oplaadaansluiting kan niet worden gebruikt voor het afspelen van muziek.

## 10. RIEMVERLENGING

De leren riem van de DALI KATCH G2 kan worden verlengd om als handvat te dienen. U kunt de riem in de uitgeschoven positie vergrendelen door met uw duim de riemvergrendeling aan de onderkant van de KATCH G2 in te drukken en los te laten. De omgekeerde handeling zal de riem weer op zijn plaats vergrendelen.

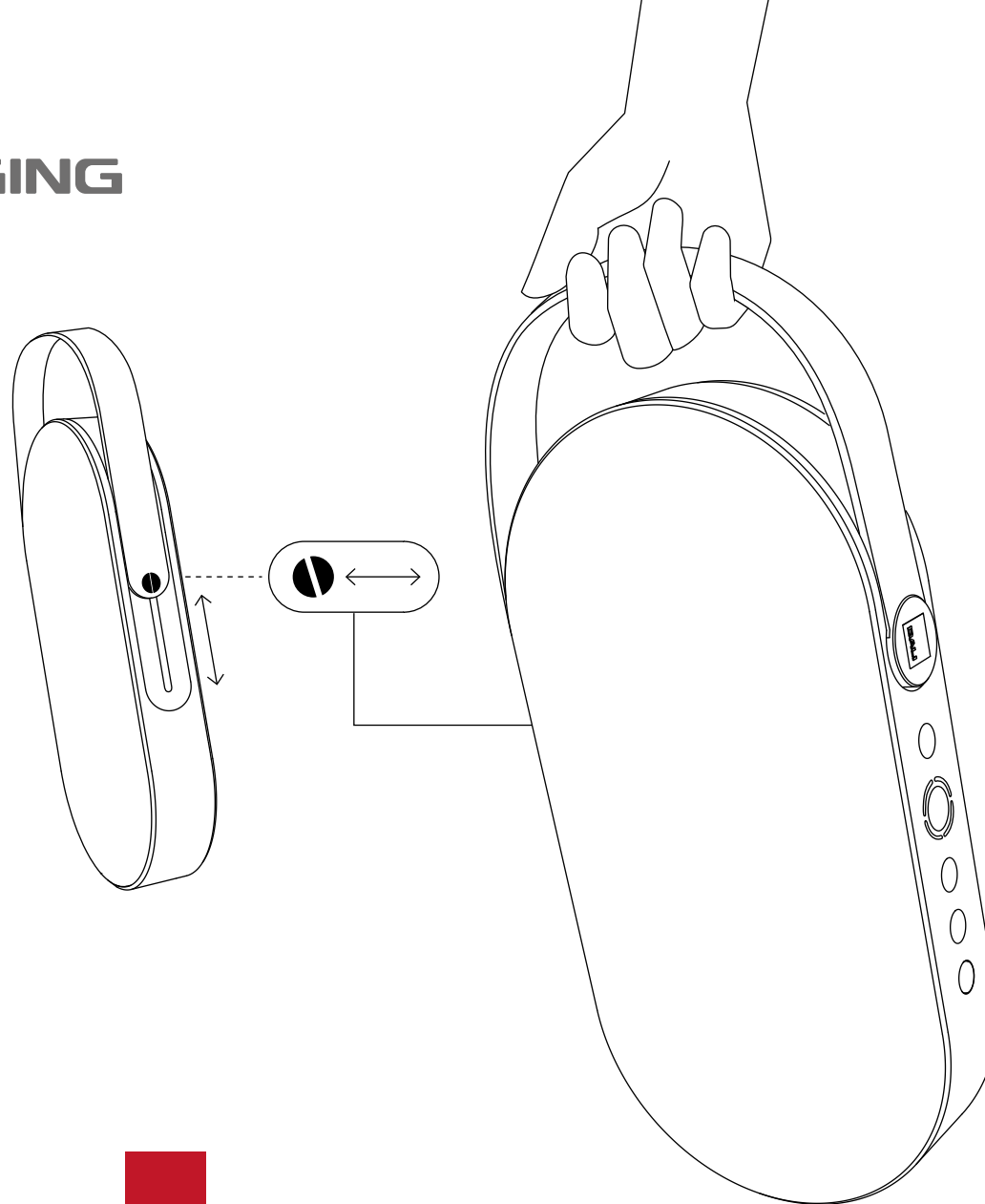

IN ADMIRATION OF MUSIC



# 11. FABRIEKSINSTELLINGEN & FIRMWARE-UPGRADE

## 11.1 Fabrieksinstellingen herstellen

Om uw DALI KATCH G2 terug te brengen naar de fabrieksinstellingen:

1. Stop het afspelen van audio.
2. Schakel de KATCH G2 uit (zie 3.2).
3. Houd de geluidsmodusknop (knop 6) ingedrukt en druk op de aan/uit-knop (knop 2) totdat de indicatielampjes (lampjes 3) een voor een gaan branden.
4. Wacht ongeveer 10 seconden.
5. Schakel de KATCH G2 uit (zie 3.2).
6. Het apparaat zal nu inschakelen met de fabrieksinstellingen.

## 11.2 Firmware-upgrade

Kopieer het firmwarebestand naar de hoofdmap van een USB-geheugenstick. Het bestand moet de naam "katch.hex" hebben.

Sluit de KATCH G2 aan op de oplader en steek de USB-geheugenstick in de KATCH G2 USB-oplaadaansluiting (aansluiting 7). Voer de punten 1 t/m 4 van de fabrieksreset uit (zie 11.1).

Alle indicatielampjes (lampjes 3) gaan aan, het firmware-updategeluid klinkt en de KATCH G2 schakelt zichzelf uit. Na de reset wordt de firmware geüpgraded.

### OPMERKING

Controleer hier op nieuwe firmware:



[www.dali-katch.com](http://www.dali-katch.com)

## 12. REINIGING

U kunt de behuizing van uw DALI KATCH G2 schoonmaken met een zachte, droge doek. Als de behuizing erg vuil is, veeg deze dan af met een zachte doek die is gedrenkt in een allesreiniger en goed is uitgewrongen. Pas op dat de KATCH G2 niet nat wordt: hij bevat elektronische componenten die door water kunnen worden beschadigd.

De reistas kan worden gereinigd door hem voorzichtig met de hand te wassen in lauw water. Het is niet nodig om schoonmaakmiddel te gebruiken.

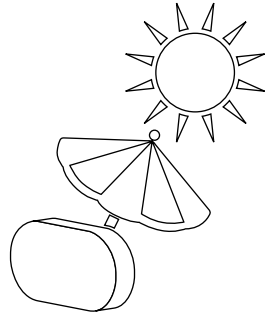

De oppervlakken van de DALI KATCH G2 kunnen na verloop van tijd vervagen of verkleuren bij blootstelling aan direct zonlicht. Laat uw KATCH G2 niet gedurende langere tijd in direct zonlicht liggen.

## 13. VERWIJDERING

Als u dit product wilt weggooien, meng het dan niet met het gewone huisvuil. Er is een apart inzamelsysteem voor gebruikte elektronische producten in overeenstemming met de wetgeving die de juiste behandeling, terugwinning en recycling vereist. Particuliere huishoudens in de EU-lidstaten, Zwitserland, Liechtenstein en Noorwegen kunnen hun gebruikte elektronische producten gratis inleveren bij daarvoor bestemde inzamelingscentra of bij een detailhandelaar (als ze een vergelijkbaar nieuw apparaat aanschaffen).

Als u niet in de bovengenoemde landen woont, neem dan contact op met de plaatselijke autoriteiten voor de juiste verwijderingsmethode. Door dit proces te volgen, zorgt u ervoor dat uw afgedankte product de vereiste behandeling, terugwinning en recycling ondergaat en zo mogelijke negatieve effecten op het milieu en de menselijke gezondheid voorkomt.



# 14. TECHNISCHE SPECIFICATIES

DALI KATCH G2	
Frequentiebereik (+/-3 dB) [Hz]	49 - 23.000
Maximale SPL [dB]	95
Scheidingsfrequentie [Hz]	2300
Tweeter	2 x 21 mm zachte textieldome
Woofer	2 x 3,5 inch aluminium kegel met stoffen kap
Passief membraan	2 x 73 x 52 mm stalen kegel
Type behuizing	Gesloten behuizing met dubbele passieve membranen
Vermogen [watt]	2 x 25
Ingangsaansluiting(en)	3,5 mm mini-jack stereo
Draadloze ingang(en)	Bluetooth™ 5.0. aptX, aptX HD, AAC
Uitgangsaansluitingen	USB-opladen (5V/1A)
Type versterker	Volledig digitale Klasse D
Type accu	Li-Ion 3300 mAh
Afspeeltijd accu	Maximaal 30 uur
Oplaadtijd accu	Maximaal 2 uur

DALI KATCH G2	
Aanbevolen plaatsing	Plank Tafel Hangend aan riem
Functies	Dubbele geluidsmodus (helder/warm) Stereo paar-modus Inschakelen/uitschakelen Bron selecteren Stand-by uit (automatisch uitschakelen) Volume NFC-koppelen
Energieverbruik in stand-by [W]	< 0,3 (netadapter)
Afmetingen (H x B x D) [mm]	138 x 268,5 x 47
Gewicht [kg]	1,1
Meegeleverde accessoires	Universele netvoeding (1,75 m draadlengte) Snelstartgids Netspanningsstekkers Reistas
Afwerking	Iron Black Caramel White Chilly Blue

